

MANUAL PARA EL USUARIO

MODELOS:

WYZ18

WYZ20

WYZ22



CORTACESPED GASOLINA

1. INTRODUCCION

Asegúrese de leer este manual antes de utilizar la maquina



- Antes de utilizar esta máquina , asegúrese de leer todos los manuales , incluyendo este , para comprender su contenido
- Si la maquina se utiliza sin comprender totalmente el contenido de los manuales podría suceder un accidente personal o podría resultar dañada la maquina u otras propiedades, ya que no estará al corriente de los riesgos que supone la maquina ni de las medidas de seguridad para evitarlos,
- Observe que nosotros no podemos garantizar ningún daño ocurrido al no seguir el contenido de este manual.
- No permita nunca que ningún niño utilice o repare esta máquina.

MONTAJE DE LA MAQUINA

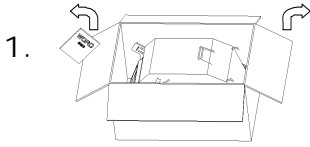

Abra la caja y entre dos personas saquen la maquina con cuidado.

COJA EL LIBRO DE INTRUCCIONES (LEER ANTES DE EMPEZAR A MONTAR LA MAQUINA)

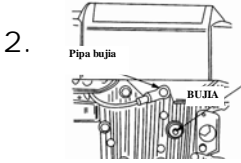

Por su seguridad, retire la pipa de la bujía, antes de comenzar a montar el cortacésped.

3. Retire el saco cortacésped y póngalo en lugar seguro

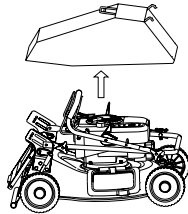

mientras monta la maquina

4. - extienda el manillar superior y alinéelo con el manillar inferior.

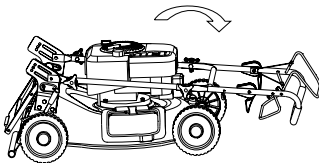

5. apriete los tornillos, del manillar inferior para fijarlo con el manillar superior

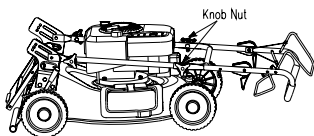

6. Levante el manillar y póngalo erguido, Asegúrese de que no pilla, pellizca o engancha ninguno de los cables.

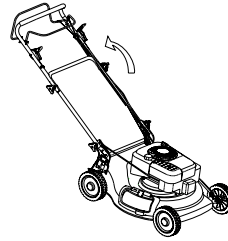

7. Apriete los tornillos del manillar inferior, como indica la imagen inferior, para fijar, el manillar con la carcasa del cortacésped, antes de ajustar, regule el manillar a la altura adecuada.

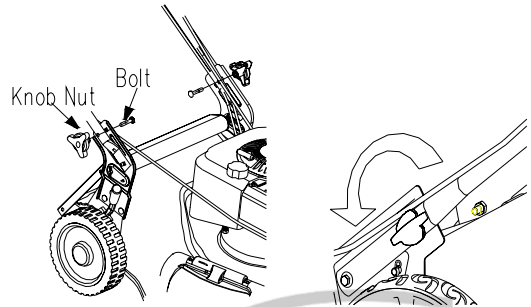

8 Ajuste los cables al manillar , con las bridas fijadoras de plástico y tire de la cuerda de arranque del motor, hasta engancharla con la guía en la parte superior del manillar.

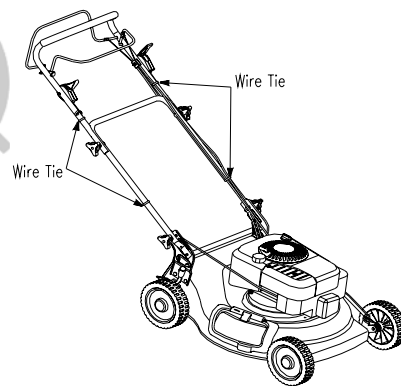

9 Ajuste la altura de corte, con la palanca de las ruedas traseras.



Tabla de contenidos:

1. Introducción	Pág. 1
2. Acerca de este manual	Pag.2
3. Seguridad	Pag.2
4. Utilización	Pag.5
5. Inspección y mantenimiento	Pag.6
6. Transporte	Pag.7
7. Almacenamiento durante los periodos largos	Pag.7
8. Desechos	Pag.7
9. Problemas y soluciones.	Pag.8

Aceite del motor recomendado

Utilice para motor API, clase SG o SF. Se recomienda generalmente SA 10 W 30 para uso de todas las temperaturas. Seleccione un motor apropiado para la temperatura en la que se utiliza la maquina. Recomendamos usar aceite marca Maqver, para alargar la vida de su motor. Consulte el manual de instrucciones del motor para obtener más información

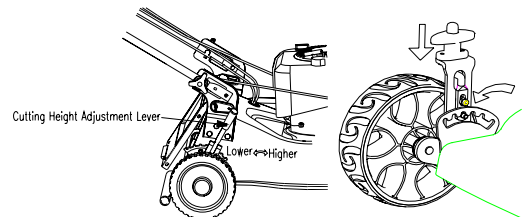
NOTA: Antes del envío desde nuestras instalaciones no se llenara el aceite del motor. Asegúrese de rellenar el aceite de motor, antes de utilizar la maquina por primera vez.

2. ACERCA DE ESTE MANUAL

- Si este manual se pierde o resulta dañado, póngase en contacto con nuestro distribuidor.
- Las ilustraciones y contenidos de este manual pueden diferenciarse de la maquina real debido a la revisión de las especificaciones, etc.
- Si presta o vende la maquina a otra persona, incluya este manual.
-

3. SEGURIDAD

Observe atentamente el contenido de esta sección y las advertencias de las demás secciones y nunca realice tareas peligrosas en general.

3.1 PALABRAS DE AVISO DE SEGURIDAD

En este manual, las siguientes palabras de aviso se utilizan para las precauciones de seguridad consideradas especialmente importantes.

⚠ PELIGRO: Indica la situación peligrosa que , en caso de no seguirse las indicaciones , causaran la muerte o daños serios .

⚠ ADVERTENCIA: Indica una situación peligrosa que, en caso de no seguirse las indicaciones pueden causar muerte o daños serios.

⚠ PRECAUCION: Indica una situación peligrosa que en caso de no seguirse las indicaciones puede causar heridas, o daños a la maquina.

3.1 ETIQUETAS DE SEGURIDAD

Las etiquetas de seguridad están adheridas en diferentes puntos del cortacésped.



Mantenga las etiquetas siempre limpias y legibles. Si la etiqueta queda ilegible, pegue una nueva etiqueta de seguridad.

3.2 PRECAUCIONES CON LA CUCHILLA.

Esta máquina está equipada con una Cuchilla que gira a gran velocidad, Utilizar la maquina sin seguir estas precauciones puede resultar muy peligroso, dado que la hoja es un peligroso cortador afilado.

⚠ PELIGRO:

- Durante el funcionamiento de la maquina no inserte la mano ni el pie, por la separación de la cubierta hasta el suelo.
- Detenga el motor y retire el bombín de la bujía en las siguientes situaciones: Durante inspecciones de mantenimiento, recambio de piezas , cuando haya un problema con la maquina.

Observe las siguientes precauciones, para evitar accidentes al manipular gasolina.



PELIGRO

(Véase el manual del motor)

COMBUSTIBLE A UTILIZAR

- Utilice solamente gasolina sin plomo. No utilice cualquier tipo de gasolina, como por ejemplo, gasolina con alcohol, con plomo, gasolina sucia etc.... Además, no mezcle aceite con la gasolina. Si se utiliza un combustible distinto a la gasolina, podría causarse fuego o daños a la maquina.

LLENADO DE GASOLINA

- La gasolina es muy combustible y explosiva, por este motivo no acerque ningún cigarrillo ni otros elementos combustibles a la gasolina, además, nunca reposte gasolina en un lugar cercano al fuego.
- No abra el depósito de combustible ni reposte gasolina mientras el motor está en funcionamiento o aun caliente.
- Apriete fuertemente la tapadera del depósito de combustible, si se salpica la gasolina límpiela inmediatamente con un trapo.
- Además no acerque ninguna fuente incandescente hasta que se haya evaporado.
- Preste atención para evitar que se mezcle materias extrañas con la gasolina.
- Compruebe que no hay ninguna fuga de combustible.
- Asegúrese de ventilar el lugar al repostar combustible en interiores,
- Reposte en un lugar de ventilación adecuada.

ALMACENAMIENTO.

- Utilice un contenedor metálico solamente para la gasolina y guárdelo en un lugar fresco y oscuro.
- Distíngalo del keroseno, etc.....
- Guarde solamente la cantidad de gasolina que regule la ley del país en el que vaya a utilizarse la maquina.

- Confirme que las partes están bien montadas. Preste especial atención a la cuchilla de corte.
- Ajuste la altura del manillar para evitar una postura incomoda.
- Utilice esta máquina a temperaturas ambiente entre los 5°C y 40°C. Si utiliza esta máquina dentro de un margen de temperaturas diferente al mencionado, es posible que se presente malfuncionamiento, averías o accidentes.
- Tenga cuidado con las piedras pequeñas y las ramas del área de corte, si hay alguna retírela.
- Utilice ropa de manga larga y pantalones largos no muy amplios
- No utilice la maquina con los pies descalzos ni con sandalias
- No utilice la maquina tras beber alcohol o tomar medicamentos o cuando no se encuentre bien debido al frio etc....
- No trabaje con la maquina mucho tiempo con altas temperaturas.

1.1.2 Durante la utilización.



PELIGRO.

No inserte el pie o la mano por el espacio de bajo la carcasa.



ADVERTENCIA.

- Evite que los niños entren en el área de corte.
- Detenga el motor, y retire el bombín de la buja al colocar o retirar la bolsa para la hierba o ajustar la altura de corte.
- Si observa una vibración o sonido u olor anormal durante la utilización o golpe de algún objeto duro como por ejemplo una piedra, detenga inmediatamente el motor, y retire y compruebe la bujía y el bombín.
- Para otros problemas, le recomendamos acudir a su taller o servicio técnico más cercano.

1.1 NORMAS DE SEGURIDAD GENERAL

1.1.1 Antes de utilizar la máquina.



PELIGRO.

No arranque el motor, en interiores ni en un lugar sin una ventilación adecuada. El monóxido de carbono concentrado puede causar intoxicación por gas.

- Evite que se acerquen otras personas a la maquina. Detenga siempre el motor si se acerca otra persona.
- No bloquee la salida del silenciador.
- Preste especial atención al cortar el cesped en superficies desniveladas. El cortacésped podría inclinarse, dejando visible la cuchilla de corte y lanzando la hierba piedras.
- Cuando lo utilicen en una loma, muévase a través de ella. Nunca corte hacia arriba de la loma.
- Preste especial atención al cambiar la dirección de corte en una Loma-
- No utilice la maquina en una loma muy empinada,

- Utilice la maquina durante el día o con una iluminación suficiente.
- No utilice la maquina sobre cesp ed mojado. De hacerlo podr a resbalarse y caer.
- Sujete firmemente el manillar con ambas manos y vigile sus pasos nunca corra al utilizar la maquina.
- Libere (sujete) la palanca del embrague del motor y la palanca de la cuchilla de corte al arrancar el motor.
- No acceda a las partes giratorias con las manos o los pies.
- No levante la maquina mientras el motor est a funcionando.
- No utilice la maquina cuando haya retirado o abierto el protector.
- Apague el motor siempre que vaya a dejar la maquina desatendida
- Detenga siempre la cuchilla de corte cuando se desplace a una zona de corte nueva.

3.5.3 Tras la utilizaci n

Tras la utilizaci n, retire la hierba o los desechos de la maquina y compruebe que no se han perdido piezas ni hay ninguna anomal a.

3.5.4 Inspecci n y mantenimiento.



PELIGRO.

No arranque el motor en interiores ni en un lugar sin una ventilaci n adecuada. El mon xido de carbono concentrado puede causar la intoxicaci n por gas.



ADVERTENCIA.

- Al realizar una inspecci n, reparaci n o limpieza , detenga el motor y desconecte el bomb n de la buj a.
- Utilice protectores oculares cuando afile la cuchilla de corte.

- Utilice guantes de cuero al comprobar la cuchilla.
- Tenga cuidado para no quemarse al desconectar el bomb n de la buj a.
- Las reparaciones del motor, deben realizarse una vez frio.
- Preste atenci n para no salpicar gasolina ni aceite cuando incline la maquina, Si salpica gasolina o aceite, l mpielo con un trapo.
- No utilice esta m quina si muestra da os o grietas. No repare las piezas ya que es m s aconsejable cambiarlas. Utilice solamente repuesto original de la maquina, adem s utilice sola mente la cuchilla de

corte que le especificamos. Si se utilizan piezas de calidad desigual, podr a da arse la maquina y poner en peligro en seguridad.

3.5.5 Transporte en coche.



PELIGRO. APAGUE EL MOTOR



ADVERTENCIA.

- Fije la maquina con cuerdas de forma que el manillar no sobresalga de la plataforma de carga.
- Cuando utilice una plataforma deslizante para cargar o descargar la maquina utilice una con fuerza ancho y longitud suficientes que disponga de ganchos y deslizadores.
- No levante la maquina usted mismo, lev ntenla entre dos personas.
- Utilice guantes antideslizantes.
- Al conducir el coche, evite las salidas bruscas , las aceleraciones r pidas y los frenazos.

3.5.6 Motor.

- Para obtener informaci n acerca del motor, consulte el manual de instrucciones del motor.
- Para detener el motor, suelte la palanca "pare".

3.5.7 OTRAS



PELIGRO.

- Mantenga la maquina fuera del alcance de los ni os.
- No modifique el cortac sped.
- No utilice la m quina para ning n otro fin aparte de cortar la hierba.
- Evite que se acumulen en el motor, desechos inflamables como por ejemplo , hierba. Ya que podr an incendiarse con el calor del motor.
- Ajuste la altura de corte tras detener el motor.
- Coloque la maquina en una superficie plana cuando la vaya a dejar desatendida o repararla.

4. UTILIZACIÓN

4.1 PREPARACION E INSPECCION ANTES DE LA UTILIZACION

Coloque el cortacésped en un lugar nivelado.



PELIGRO. Antes de la inspección, asegúrese de detener el motor y retirar el bombín de la bujía

4.1.1 Revisión del nivel de aceite de motor.

1. Retire la tapadera del depósito de aceite, extraiga el medidor de aceite y a continuación vuelva a insertarlo sin enroscarlo.
2. Retire la tapadera del depósito de aceite y confirme que el nivel de aceite se encuentra entre los límites máximo y mínimo del medidor.
3. Rellene el aceite si el nivel se encuentra cerca del mínimo.
4. Cierre la tapadera del depósito de aceite tras confirmar el nivel.

4.1.2 Repostar combustible.

(VEASE LA SECCION 3.4 PARA LA SEGURAD Y PRECAUCIONES AL REPOSTAR.)

1. Abra la tapadera del depósito de combustible y reposte gasolina. Limpie inmediatamente con un trapo la gasolina que vaya salpicando.
2. Cierra finalmente la tapadera del depósito de combustible tras repostar gasolina.

4.1.3 Comprobación de la bolsa de recogida de la hierba.

Confirme que no hay ningún orificio ni daño en la bolsa de recogida de la hierba. Si hay alguno, cámbiela por una nueva especificada por nosotros.

4.1.4 Comprobación de cada pieza.

1. Confirme que todos los tornillos y tuercas están bien apretadas.
2. Confirme que las cubiertas y las guardas están bien instaladas.
3. Consulte la sección 6.7 para inspeccionar la cuchilla.

4.2 ARRANCAR Y DETENER EL MOTOR.

4.2.1 ARRANQUE

1. Conecte el bombín de la bujía.
2. deje que la llave de paso de combustible este en "ON"
3. coloque la palanca del acelerador en aire.

(El motor puede arrancarse con la palanca en posición

Cuando está caliente)



4. Para arrancar el motor coloque en pie la plataforma de la carcasa, tire ligeramente del mango de arranque y parece momentáneamente donde sienta la tensión. Y a continuación tire fuertemente desde esa posición. Tras eso recoja la cuerda de arranque lentamente.



PRECAUCION.

- Confirme que no hay ninguna persona detrás de usted al tirar de la cuerda de arranque.
- Agarre firmemente la cuerda de arranque cuando tire de ella.
- Recoja la cuerda de arranque lentamente

el motor, comience a mover la palanca del acelerador hacia " ".



NOTA: El motor se calara si la cuchilla se atasca con el acelerador en posición

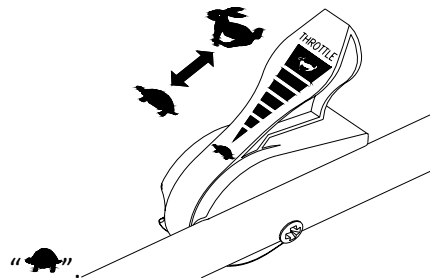

4.2.2 PARADA.

1. Ponga la palanca de aceleración a relenti 
2. Suelte la palanca de parada de motor.
3. Y ponga en OFF el grifo de gasolina

4.3 COLOCACION Y EXTRACCION DE LA BOLSA RECOGIDA DE HIERBA.



PRECAUCION. Asegúrese de parar el motor, abra o cierre la guarda lentamente además , no inserte los dedos entre la bolsa y la guarda.

1. levante la tapa trasera y coloque el gancho sobre la carcasa.
2. Confirme que la bolsa de recogida de hierba esta colocada en la posición especificada

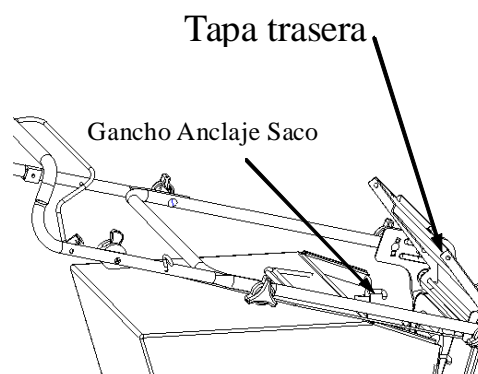

3. Para desmontar, levantar la tapa y desmontar los ganchos de anclaje.

NOTA: Los atascos en la bolsa de recogida de hierba reducirán el rendimiento de la maquina. La bolsa mojada ayudará a crear atascos, procure mantearla seca.

5. INSPECCION Y MANTENIMIENTO

5.1 LIMPIEZA

- Limpie la suciedad cuando la maquina o las etiquetas de seguridad se ensucien.
- no pulverice agua directamente con una manguera o cualquier otro dispositivo para evitar averías en la maquina
- Frote la maquina con un paño tras la limpieza y a continuación, frote la superficie de metal con un paño empapado en aceite.
- limpie la bolsa de recogida de hierba mientras pulverice agua con una manguera. No la utilice hasta que se seque.
- Cambie el aceite tras utilizar la maquina durante 25 horas solamente la primera vez tras la compra.
- Tras esta primera vez, cambie el aceite a intervalos de 50 horas de funcionamiento dependiendo de la suciedad de éste.
- Para comprobar ciertos elementos son necesarias técnicas de mantenimiento y herramientas especiales. Por lo tanto consulte a nuestro distribuidor más cercano.

5.2 LUBRICADO DE CADA PIEZA

Lubrique rodamientos con aceite regularmente para mantener un funcionamiento suave de cada pieza y para alargar la vida de su cortacésped.

5.3 CAMBIO DEL ACEITE DE MOTOR.

NOTA : *Extraiga la gasolina antes de inclinar el motor, para extraer el aceite , Trate y deshágase del aceite de motor de acuerdo con la normativa de cada país.*



PRECAUCION. Preste suficiente atención para no quemarse con el motor, ya que el tubo de escape y el motor, estarán muy calientes tras parar el motor.

1. Retire la tapadera del depósito de aceite
2. Extraiga el aceite del motor, por la abertura de salida.
3. Llene con aceite de motor limpio tras extraer todo el aceite.

5.4 FILTRO DE AIRE

1. Retire los tornillos de montaje y abra la tapa del filtro.
2. Limpie el elemento si este está muy sucio.
3. Vuelva a colocar el elemento en su posición original y cierre la cubierta con los tornillos de montaje.

5.5 BUJIA

1. Retire el bombín de la bujía.
2. Retire la bujía con la llave de bujías incluida en su cortacésped.
3. Cambie la bujía si se ha acumulado carbón en ella o si el aislante cerámico esta agrietado o dañado.
4. Retire el carbón adherido al electrodo y ajuste la separación a 0.7 mm
5. Instale la bujía y coloque el bombín.

5.6 CUCHILLA

Nota: *Incline la maquina con el lado del carburador hacia arriba para la comprobación o cambio de la cuchilla.*



PRECAUCION

Utilice guantes Gruesos cuando Compruebe, instale o desinstale la hoja para su seguridad.



PELIGRO.

Para más seguridad, y evitar daños severos, pare el motor, y retire la bujía cuando vaya a revisar la cuchilla.

5.6.1 Comprobación de tornillos del montaje de la cuchilla.

1. Confirme que no hay ninguna grieta deformación o desgaste en la cuchilla.
2. Si la hoja o los tornillos de montaje están gastados rotos o deformados cámbielos por unos nuevos indicados por nuestra empresa. Intente siempre usar repuesto original para su cortacésped.
3. Confirme que los tornillos de montaje de la hoja están apretados con la tensión especificada.

(La tensión de los tornillos de montaje de la hoja es de (T) 29-39 Nm)

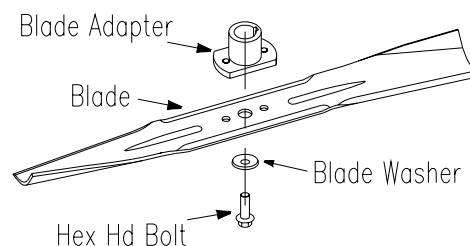

5.6.2 INSTALACION / DESINSTALACION DE LA CUCHILLA

DESINSTALACION

1. Afloje los tornillos de montaje de la hoja y extraiga la hoja.

INSTALACION.

1. Retire la hierba y los residuos adheridos alrededor del soporte de montaje de la hoja.
2. Apriete completamente los tornillos de montaje de la hoja.
3. Monte la hoja de una forma segura.
4. Confirme que los tornillos de montaje de la cuchilla estén apretados con la tensión que le especificamos.

(La tensión de los tornillos de montaje de la hoja es de (T) 29-39 Nm)

Nota: Es necesario comprobar el equilibrio de la cuchilla, inserte un destornillador en el orificio central de la hoja y empuje hasta que la parte inferior de la hoja quede horizontal mientras comprueba su equilibrio.

6 TRANSPORTE

1. Cierre la llave de paso del combustible
2. Desmontar el manillar dependiendo de la situación. Si desmonta el manillar, apriete temporalmente los tornillos en sus posiciones originales.

7 ALMACENAMIENTO

Realice la siguiente operación cuando la maquina haya estado 30 días o mas sin arrancar el motor.

-Cambie el aceite del motor, y deje la maquina al ralentí durante 5 minutos.

- Extraiga el combustible del depósito y el carburador.

- Limpie el filtro del aire.

NOTA:

- Consulte el manual de instrucciones del motor para obtener más detalles.
 - Al vaciar el combustible residual del interior del carburador, se pueden eliminar problemas visibles, como, por ejemplo problemas al arrancar el motor.
- Limpie la cuchilla y cada parte y compruebe de todos los tornillos están apretados.
- Frote las partes metálicas con un paño mojado en un poco de aceite.
- Extraiga la buja e inyecte aceite de motor, en el cilindro (de 5 a 10 cc).

- Coloque la bujía tras limpiarla
- Tire de la cuerda de arranque un par de veces y a continuación tire lentamente hasta un punto en que empiece a notar fuerza.
- Limpie la bolsa de recogida de hierba.
- Tras utilizar la maquina llévela a una superficie seca, sin polvo plana y cubierta para guardarla.

Nota: Repare o cambie las piezas anormales en caso de haber alguna, para su seguridad, le aconsejamos siempre usar piezas originales ya que esto alarga y asegura la vida de su cortacésped.

8 DESECHO

- Deshágase del aceite de motor usado, la gasolina o del propio cortacésped de acuerdo con las leyes correspondientes en nuestro país, o la normativa aplicable en su región o consulte a su distribuidor oficial.
- Nunca se deshaga de ellos de forma ilegal, ya que podría causar contaminación en la tierra o el agua
- Deshágase de los trapos utilizados para limpiar gasolina o aceite, en un lugar distinto o la basura ordinaria.



DECLARACION DE CONFORMIDAD CE



Nosotros, Blasco Motor, S.L
Con domicilio en Parque Agroalimentario la Alcudia C/Cerros nº 12 cp. 03294 Elche (Alicante) España.

Info@blascomotor.com

Declaramos bajo nuestra responsabilidad que la maquina cortacésped, de dirección manual y con motor de combustión interna, marca Maqver modelo: WYZ18 –BS40-A, WYZ18-ZS50A01, WYZ20-BS60-A WYZ22-BS60-A, WYZ22-BS65-B, WYZ22-GXV160.

Han sido testados y aprobados para la normativa CE.

Cumpliendo con las siguientes directivas: 98/37 EC, 97/68EC, 89/336/EEC.

El producto ha sido fabricado según las siguientes normas: EN 836.

Método aplicado para la evaluación de la conformidad, Anexo VI (2000/14/EC)

Nivel de potencia acústico medio= 97dB (A)

Nivel de potencia acústico garantizado= 98 dB (A)

Nº Serie: mire al dorso de este libro.

Año de fabricación: 2008

NOTA:

Esta declaración pierde toda su validez en caso de alteración del artefacto efectuado sin consultarnos y sin obtener nuestra autorización..

9. POSIBLES PROBLEMAS / SOLUCIONES

FENÓMENO	Causa Posible	Punto de Referencia
EL MOTOR NO ARRANCA	No tiene combustible	4.1.2
	El nivel de aceite del motor no es suficiente	4.1.1
	La palanca del acelerador está en posición "STOP"	4.2.1
	El bombín de la bujía no está conectado	4.2.1
	En el cilindro está entrando un exceso de gasolina	
	El Filtro de aire está sucio	5.4
ES DIFÍCIL DE ARRANCAR EL MOTOR. EL MOTOR NO TIENE POCA POTENCIA.	El Filtro de aire está sucio	5.4
	El carburador está atascado,	5.4
	Ha entrado agua en el depósito de combustible o en el carburador	
	La tapadera del depósito de combustible no está colocada.	
	El cable del acelerador no está bien ajustado.	
	La gasolina esta sucia	
EL MOTOR, ESTA SOBRECALENTADO.	La separación del electrodo de la bujía no es la apropiada.	5.6
	El filtro de aire está sucio	5.5
	El ventilador de refrigeración está sucio	
	el nivel de aceite del motor no es suficiente	4.1.1
	La cuerda de arranque se ha atascado	
VIBRACION ANORMAL.	La instalación de la cuchilla del motor no esta apretada	5.8
	La hoja esta desequilibrada.	5.7.2

CERTIFICADO DE GARANTIA PARA EL CLIENTE FINAL

DATOS DEL COMPRADOR:

Nombre : _____ D.N.I _____

Nº Telf. _____

Domicilio: _____ Nº _____ C.P _____

Localidad: _____ Provincia: _____

Fecha de compra de la maquina : ____ / ____ / ____

Modelo de cortacésped: _____ Nº de Serie: _____

Características: _____

Obsevaciones: _____

GARANTIA : ____ Años. *

Distribuidor / Vendedor: _____

* La garantía no cubrirá daños ni desperfectos en la maquina causados por el mal uso de la maquina, por su uso irracional, por modificarla o no utilizarla para su uso especifico.

* La garantía no cubre ningún daño creado a raíz de no seguir las instrucciones de uso de la maquina.

* La empresa no se hará cargo de garantizar ningún daño a terceros si usted no ha seguido las instrucciones de seguridad presentadas en este manual.